

## PRESS RELEASE

### タワーレコード渋谷店

## 11月23日(金・祝)リニューアル グランドオープン！

1F フロア、2F「TOWER BOOKS」&「TOWER RECORDS CAFE」、  
B1F ライブスペース「CUTUP STUDIO」、8F 催事スペース「SpaceHACHIKAI」オープン！

タワーレコード株式会社(本店所在地:東京都渋谷区 代表取締役社長:嶺脇育夫)では、「360° エンターテイメント・ストア」をコンセプトに、2012年11月23日(金・祝)、タワーレコード渋谷店を全面リニューアルオープンいたします。

今回の全面リニューアルで、在庫枚数は10万枚増強し80万枚、売り場面積も約50坪増床し1,550坪と強化。マーケットやお客様の嗜好にあわせ、フロアごとのジャンル構成も見直し、エスカレーターへの移動でどの階でもまとめてお会計が可能になります。また、全CD販売フロアにて、タワーレコードオリジナルのタブレット端末によるデジタル試聴機を約70台導入し、国内盤として発売されている楽曲(※一部対象外楽曲あり)が、邦楽、洋楽合わせ、約65万曲をフルヴァージョンで試聴できるようになります。

入口両サイドに180インチの大型モニターが設置された“LIVE感”溢れる1Fフロアと2F「TOWER BOOKS」にあわせ、ドミューンとのコラボレーションによるライブストリーミング配信番組「TOWER RECORDS SHIBUYA」の開設に伴い、ストリーミング配信ならびに有料イベントの実施も可能なライブスペースへと改装したB1F「CUTUP STUDIO」、2F「TOWER BOOKS」に併設したカフェ「TOWER RECORDS CAFE」、8F 催事スペース「SpaceHACHIKAI」も同時オープンとなります。

今後もタワーレコード渋谷店は、お買い物だけでなく様々な形で旬なエンターテイメントと直に(=LIVEで)出会える場を提供する、世界最大規模のCDショップを目指します。



■ご取材ならびにこの件に関するお問い合わせ先■

タワーレコード株式会社 広報室谷河(やがわ)、伊早坂、松本、高橋  
TEL:03-4332-0705 Email:press@tower.co.jp

■タワーレコード渋谷店 新フロア構成 ■

8F	SpaceHACHIKAI
7F	CLASSICAL
	NEW AGE/RELAXATION
	AMBIENT/ELECTRONICA/AVANT-GARDE
6F	JAZZ/FUSION
	EASY LISTENING
	SOUNDTRACK
	映画/TV/その他映像
	落語/お笑い
	キッズ/実用
5F	ROCK/POP
	OLDIES
	BLUES
	COUNTRY
4F	SOUL
	R&B/DANCE
	J-HIP HOP/HIP HOP
	J-CLUB MUSIC/CLUB MUSIC
	J-REGGAE/REGGAE
	WORLD MUSIC
	純邦楽
	K-POP
3F	J-POP
	J-INDIES
	アニメ
2F	TOWER BOOKS
	TOWER RECORDS CAFE
1F	NEW RELEASES & RECOMMENDS
	チケットぴあ
B1F	CUTUP STUDIO/TOWER RECORDMUNE SHIBUYA

■ タワーレコード渋谷店からのご挨拶 ■



タワーレコード渋谷店は、1995年に現在の神南に移転オープンしてから17年、1981年にオープンした宇田川町時代を含めると31年もの長い間、渋谷で営業してきました。神南に移転オープン後、何度か部分的な改装は行ってまいりましたが、全館リニューアルは初めてとなります。今回「360° エンターテイメント・ストア」をコンセプトに、2FにはCAFE「TOWER RECORDS CAFE」を導入、8Fには催事スペース「SpaceHACHIKAI」を新設、B1Fのイベントスペース「STAGE ONE」も「CUTUP STUDIO」と名称を変え、新たにオープンとなります。今後はここを中心にストリーミング配信を積極的に行っていくほか、リアルショップでしか体験出来ない“LIVE”に徹底的にこだわった店作りをしました。今後もより一層、お客様に愛されるLIVEな店を目指してまいります。

タワーレコード渋谷店 店長 栢森信友



■ タワーレコード渋谷店 ■

店舗名：タワーレコード渋谷店  
 住所：〒150-0041 東京都渋谷区神南1-22-14  
 電話：03-3496-3661  
 オープン日：1995年3月  
 営業時間：10：00～23：00  
 リニューアルオープン日：2012年11月23日（金・祝）  
 年間休日：不定休（年間2日）  
 店舗面積：1,550坪  
 在庫枚数：800,000枚  
 URL：<http://tower.jp/store/kanto/Shibuya>



## 【B1F】 CUTUP STUDIO

あらゆるエンターテイメントが体感できる。ライブストリーミングスペース「CUTUP STUDIO」誕生！



イベントスペース「STAGE ONE」が、ライブストリーミングスペース「CUTUP STUDIO」に名称変更、内装も一新。バーカウンターも完備し、より快適にライブをお楽しみいただける空間に。インスタイベントはもちろん、有料イベントの実施も可能になりました。また、ドキュメントとのコラボレーションによるライブストリーミング配信番組「TOWER RECORDS SHIBUYA」にて、イベントやオリジナル番組などのストリーミング配信も行います。

11/23～12/9 のスペシャル期間のイベント情報は次頁に記載してあります。

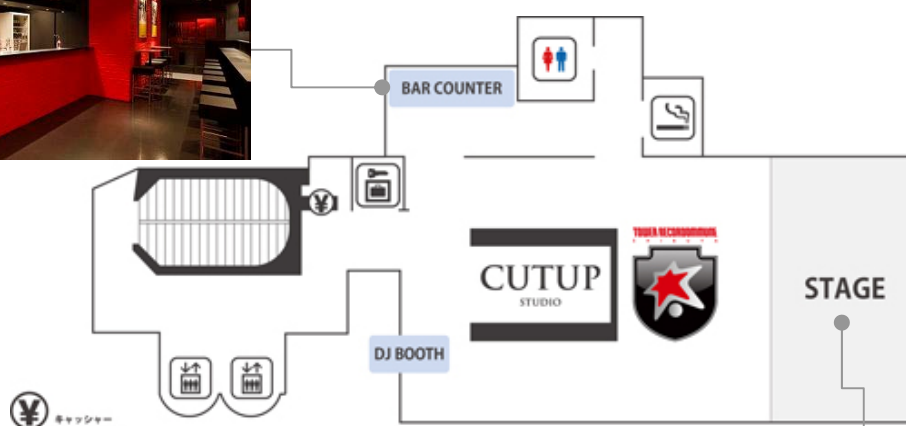

## 【8F】 SpaceHACHIKAI

新譜と連動した展示やトークショーなども開催。8Fに新設された約 50 坪の催事スペース「SpaceHACHIKAI」

# Space HACHIKAI

展示企画だけでなく、トークショーやアーティストグッズの販売など、様々な使い方が可能な催事スペース。ミニシアターも完備。  
オープン日（11/23）～12/16 の期間は、THE YELLOW MONKEY とのコラボレーション企画“タワモン”を開催。



**タワーレコード渋谷店リニューアルオープン&B1F「CUTUP STUDIO」オープン記念  
スペシャルインストアイベントLIVE LIVEFUL!**

- ・2012年11月23日(金・祝) 19:00~『ASIAN KUNG-FU GENERATION SPECIAL LIVE!』
- ・2012年11月24日(土) 14:00~『THE BAWDIES SPECIAL LIVE!』
- ・2012年11月24日(土) 19:00~『THE BOHEMIANS avec ムッシュかまやつ SPECIAL LIVE!』
- ・2012年11月25日(日) 13:00~『小林幸子スペシャルライブ』
- ・2012年11月25日(日) 18:00~『KEN YOKOYAMA 第3回対話集会』(入場券配布終了)
- ・2012年11月28日(水) 19:00~『THE NOVEMBERS SPECIAL LIVE!』(入場券配布終了)
- ・2012年11月29日(木) 18:30~『スターダストレビュー スペシャルライブ』
- ・2012年11月30日(金) 19:00~『モーニング娘。スペシャルイベント!』
- ・2012年12月1日(土) 13:00~『チャラン・ポ・ランタン』
- ・2012年12月1日(土) 19:00~『DOES SPECIAL LIVE!』
- ・2012年12月2日(日) 16:00~『“アニキが渋谷にやってくる” 怒髪天×山本譲二年忘れスペシャルライブ』
- ・2012年12月3日(月) 19:00~『AFRAに曾我部』
- ・2012年12月4日(火) 19:00~『THE BEATMOS SPECIAL LIVE!』
- ・2012年12月6日(木) 19:00~『LAMA 踊るロック SPECIAL LIVE & TALK!』
- ・2012年12月7日(金) 19:00~『UNISON SQUARE GARDEN SPECIAL LIVE!』
- ・2012年12月8日(土) 19:30~『POLYSICS ニューアルバム「Weeeeeeeeeee!!!」発売記念 Weeeeeeeeeee!!!  
特典DVD 連動企画ライブ~“燃えよギター”中間テスト“LIVE LIVEFUL!”POLYSICS SPECIAL LIVE!』
- ・2012年12月9日(日) 14:00~『雅-MIYABI-スペシャル独奏ライブ』(入場券配布終了)
- ・2012年12月9日(日) 18:00/19:30『C-ute SPECIAL EVENT!』

**TOWER RECORDMUNE SHIBUYA開局記念インストアイベント**

- ・2012年11月23日(金・祝) 19:00~『MURO SPECIAL GUEST DJ』(4F)
- ・2012年11月23日(金・祝) 21:00~『「イーハトーヴ交響曲」の全貌~富田勲×宮沢賢治×初音ミク  
Perspective of SYMPHONY IHATOV TOMITA×Miyazawa Kenji×Hatsune Miku』  
出演: 富田勲(作曲家)、伊藤博之(クリプトン・フューチャー・メディア代表取締役)、  
篠田元一(シンセサイザーアーティスト)、四本淑三(ライター) 司会: 松山晋也
- ・2012年11月23日(金・祝) 22:30~『映画「中学生円山」早すぎる特別番組』  
出演: 宮藤官九郎、遠藤賢司、みうらじゅん
- ・2012年11月24日(土) 18:00~『grooveman Spot (ENBULL/JAZZY SPORT/TETTORY BLK) SPECIAL GUEST DJ』(4F)
- ・2012年11月24日(土) 21:30~『THE SOLAR BUDOKAN 開催直前スペシャルイベント「ROAD TO THE SOLAR BUDOKAN」』  
出演: 佐藤タイジ、仲井戸“CHABO”麗市、和田唱 From TRICERATOPS、and mor
- ・2012年11月26日(月) 20:00~『DJ WILDPARTY SPECIAL GUEST DJ』(4F)
- ・2012年11月27日(火) 19:00~『「TRF 20TH Anniversary COMPLETE SINGLE BEST」リリース記念スペシャルトークイ  
ベント!』  
出演: YU-KI (TRF)、DJ KOO (TRF) ×小室哲哉
- ・2012年11月28日(水) 20:00~『80KIDZ SPECIAL GUEST DJ』(4F)
- ・2012年11月30日(金) 22:00~『DEXPISTOLS SPECIAL GUEST DJ』(4F)
- ・2012年12月1日(土) 20:00~『DJ FILLMORE SPECIAL GUEST DJ』(4F)
- ・2012年12月2日(日) 20:00~『野崎良太 (Jazztronik) SPECIAL GUEST DJ』(4F)

※入場方法は各イベント異なります。

タワーレコード渋谷店店頭及びタワーレコード オンライン内インストアイベントページ (<http://tower.jp/store/event/>) をご確認ください。

※TOWER RECORDMUNE SHIBUYA 開局記念インストアイベントについて、フロアの記載がないものは、すべて、B1F「TOWER RECORDMUNE SHIBUYA STUDIO」での開催となります。

**【1F】 NEW RELEASE、RECOMMENDS、チケットぴあカウンター**

**音楽&映像の“今”が全て揃う“LIVE感”に溢れた新しいタワーレコード渋谷店の顔**



入口両サイドに設置された 180 インチ相当の大型マルチモニターなど、LIVE 感が演出された外観&内装。新作や最新チャートなど、音楽、映像の“今”がすべてチェックできるフロア構成。チケットぴあカウンターも併設。お客様をお迎えする「渋谷店の顔」として、特典カウンターの 신설による買い回りフリーを実現。案内係常駐、レジ増設によるストレスの緩和を図り、サービスに特化したフロアに生まれ変わります。  
旬のアイテムを集積した NEW リリースコーナー、バイヤーこだわりのレコメンドコーナーを展開。新機軸としてデジタル試聴機が導入されます。「LIVE LIVEFUL」をテーマに新たに生まれ変わった渋谷店を象徴するフロアとして、更なる進化＝深化を目指します！

タワーレコード渋谷店 1F チーフ 竹口直人



7台に増設されたレジで混雑時のストレスを軽減

新譜と連動したパネル展や衣装展なども開催する催事スペース



1F 店内雑観



入口両サイドに設置された 180 インチ相当の大型マルチモニターで、入口から LIVE 感を演出

**【2F】 TOWER BOOKS & TOWER RECORDS CAFE**

**TOWER RECORDS CAFEも併設。洗練された空間でTOWER BOOKSが提案する新しい書店の形**



渋谷店が現在の場所に移転した 1995 年に日本に初めて登場した TOWER BOOKS。開店以来 CD ストアの中の本屋さんとして多くの方にご愛顧いただきました。洋書・洋雑誌を通じて海外文化を広く紹介してきた TOWER BOOKS が今回ついにエントランスからエスカレーターで一直線の 2F に登場です！文学・アートどのジャンルからも音楽ファンが思わず足を止める数々の企画コーナーで、皆さまをその背景にある世界へご案内します。好奇心を導く充実の本棚から今日の 1 冊を見つけてください。

タワーレコード渋谷店 2F チーフ 武藤理恵



TOWER BOOKS 雑観

外国の匂いが感じられる  
文芸コーナー

ポップカルチャー、ストリートカルチャーを特集した、TOWER BOOKS の看板コーナー

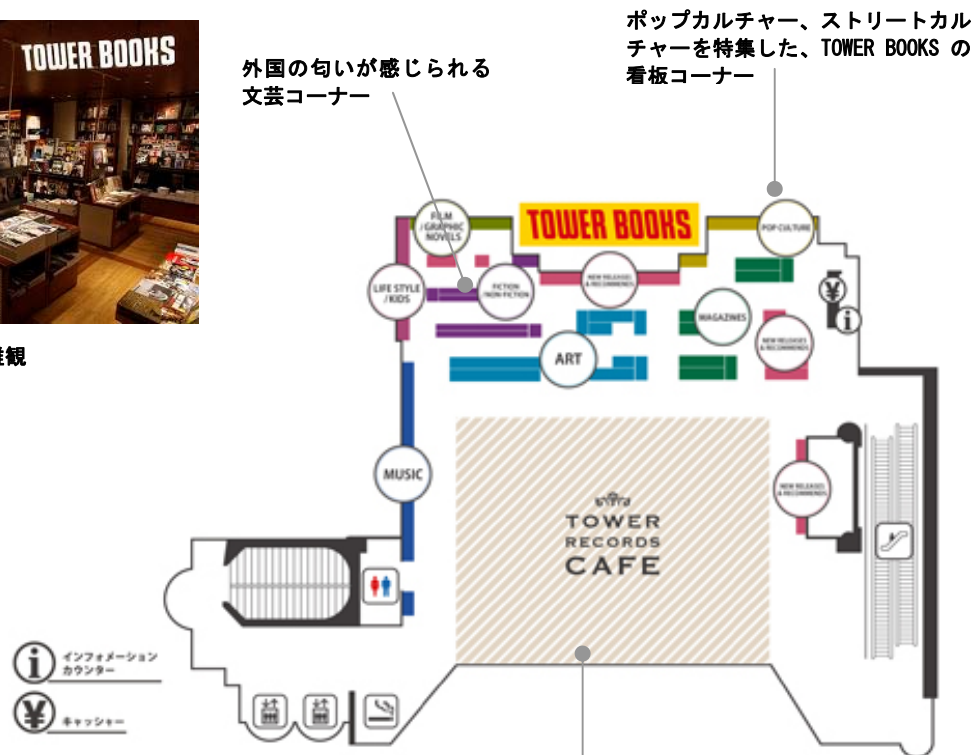

TOWER RECORDS CAFE 雑観



しっかりしたお食事からちょっとした休憩、テイクアウトまで、目的に応じたご利用が可能なメニューは、味はもちろん見た目にもこだわりが。ストアプレイは渋谷店のバイヤーがセレクト。こだわりの音楽で心地良い空間を演出。

**【3F】 J-POP、J-INDIES、アニメ**

**待望のイベントスペースも新設したJ-POPフロア。**

**最新作～アイドル、アニメ、大人のJ-POPまで網羅した隙のない品揃えで“日本一のJ-POPフロア”を目指す**



話題の最新作からチャート陳列では分かり易さと見易さを重視し、アイドルやアニメなどの TOPICS 展開もこれまで以上に充実しています。フロアの目玉となる高さ2mの特立体什器では、今最も注目の新譜にあわせたアーティスト特集を実施。渋谷店の強みでもある(ROCK)企画もさらにコーナーを拡大しました。月一でアーティストにスポットを当てる“MONTHLY SHIBUYA A PUSHA!!!”企画を中心に見所満載です。シンガーソングライターやシティポップ、ポストロックなど、渋谷系にも通じるお洒落系音楽の情報発信地として“New Shibuya Standards”コーナーを新設。待望のフロア・イベント・スペースと連動した展開を実施していきます。また、ベスト盤特設コーナーや、歌謡曲、懐かしのアイドルを集めた大人の為の J-POP までを網羅した隙のない品揃えで日本最大級の売場を目指します！

タワーレコード渋谷店 3F チーフ 渡辺雄作、松崎直樹



ヴォーカロイド作品も充実のアニメコーナー



様々な音楽性に通じる匂いを新しいシブヤのスタンダードとして提案する“New Shibuya Standards”



フロア雑観

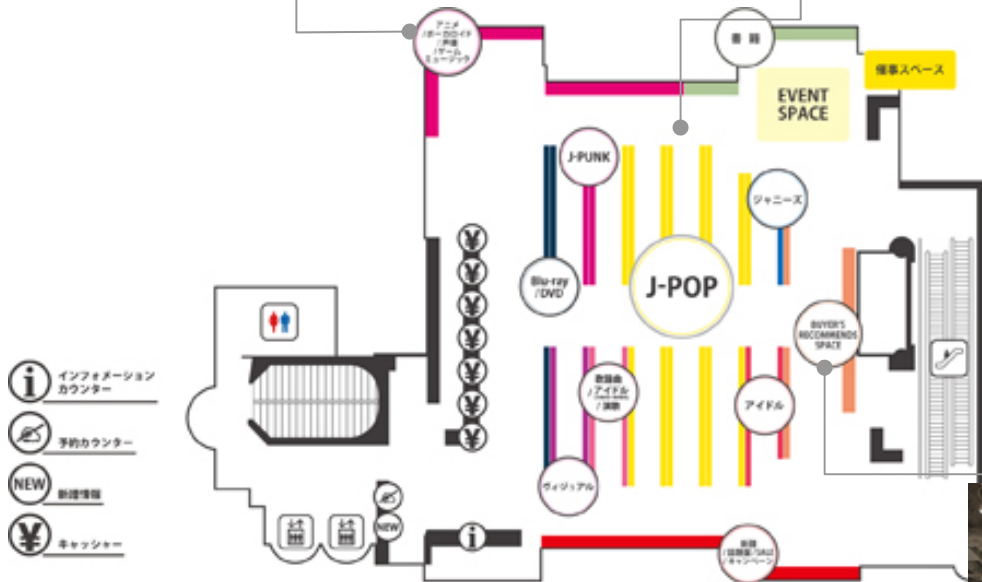

知られざるニューカマーから、人気バンドまで ROCK の最前線を大特集した“BUYER'S RECOMMENDS SPACE”

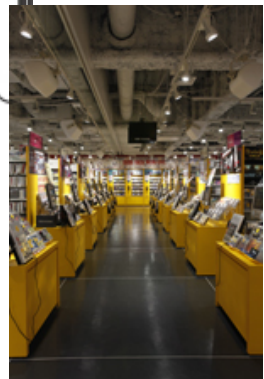



**【4F】 SOUL、R&B/DANCE、J-HIP-HOP/HIP-HOP、J-CLUB MUSIC/CLUB MUSIC、J-REGGAE/REGGAE  
WORLD MUSIC、純邦楽、K-POP**

**CD、DVDはもちろん、ダンス/DJカルチャーに欠かせない音楽グッズまで。**

**DJイベントも可能になった、世界中のダンスミュージックシーンをまとめてチェックできるこだわりのフロア**



SOUL/R&B/DANCE/HIP HOP/CLUB MUSIC/REGGAE/WORLD MUSIC/K-POP まで  
広義の意味でのダンスミュージックをコンセプトとしたフロア構成となっております。  
多岐に渡るジャンルをクロスオーバーさせた生活提案型企画コーナー、担当バイヤー入魂  
の世界のグルーヴを紹介する音楽好きのための企画はもちろん、ダンサーやDJのための  
専門コーナーも設置。フロアイベントにも積極的に取り組む、ライブ感溢れる売場作りを追  
求して行きます。

タワーレコード渋谷店4F チーフ 吉田 淳



注目度急上昇中の「DANCE」関連商品を集めたショップインショップ型「DANCE/DJコーナー」。オーディオアクセサリーも充実



フロア雑観

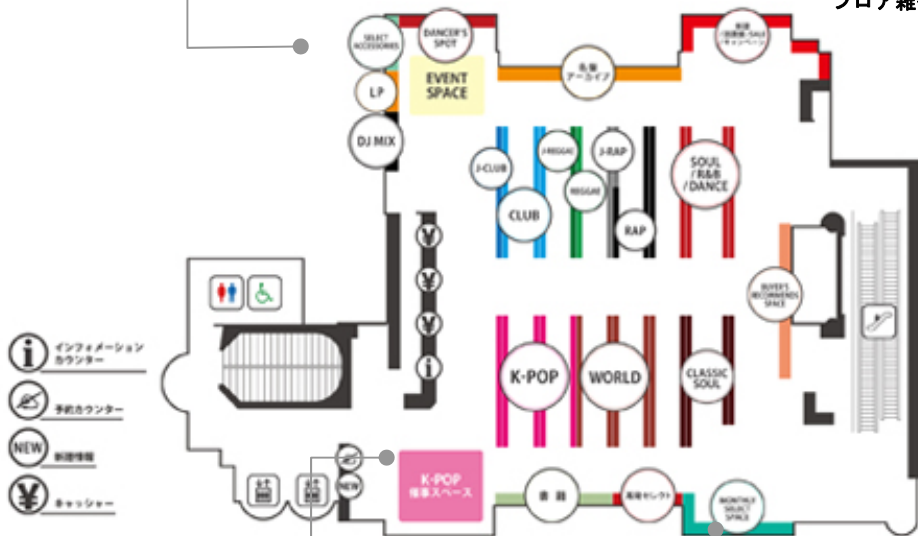

展示スペースを擁するK-POPコーナー。品揃えもさらに豊富に。

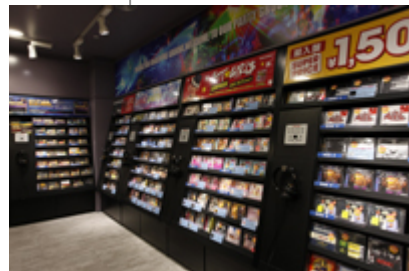

10 連奏試聴機 11 台を擁するショップインショップ型の大企画コーナー。

**【5F】 ROCK/POP、OLDIES、BLUES、COUNTRY**

最新作からルーツミュージックまで“ROCK”の現在・過去・未来のすべてが揃うフロアで濃厚なROCK体験を



ROCK/POP とブルース/カントリーコーナーがワンフロアに集約！  
 さらに今回 ROCK を HR/HM、LOUD ROCK、PUNK、PROGRESSIVE ROCK に細分化した  
 ことにより、まるでディスクガイドを体現したようなコーナー構成になっております。  
 そして、大好評の渋レコメンコーナーも“NEW MUSIC WE LIKE!”として拡大。  
 旧譜発掘コーナーの“渋谷店第一企画”も広～くなって生まれ変わりました！『リアル店舗  
 でしか実現しない新たな音楽との出会い』を演出する最高の売り場となっております。

タワーレコード渋谷店 5F チーフ 白神 篤史



フロア雑観

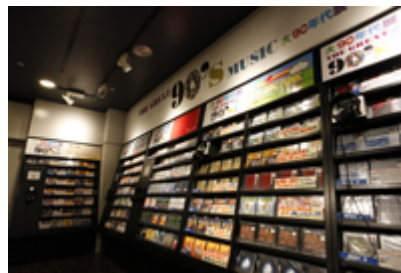

人気企画“渋谷店第一企画  
 画室”コーナーが、10  
 連奏試験機 6 台を擁す  
 ショッピングインショッ  
 プ型のコーナーに拡張。  
 企画はマンスリーで更  
 新。



SACD の試聴も可能な、高音質 CD コー  
 ナー

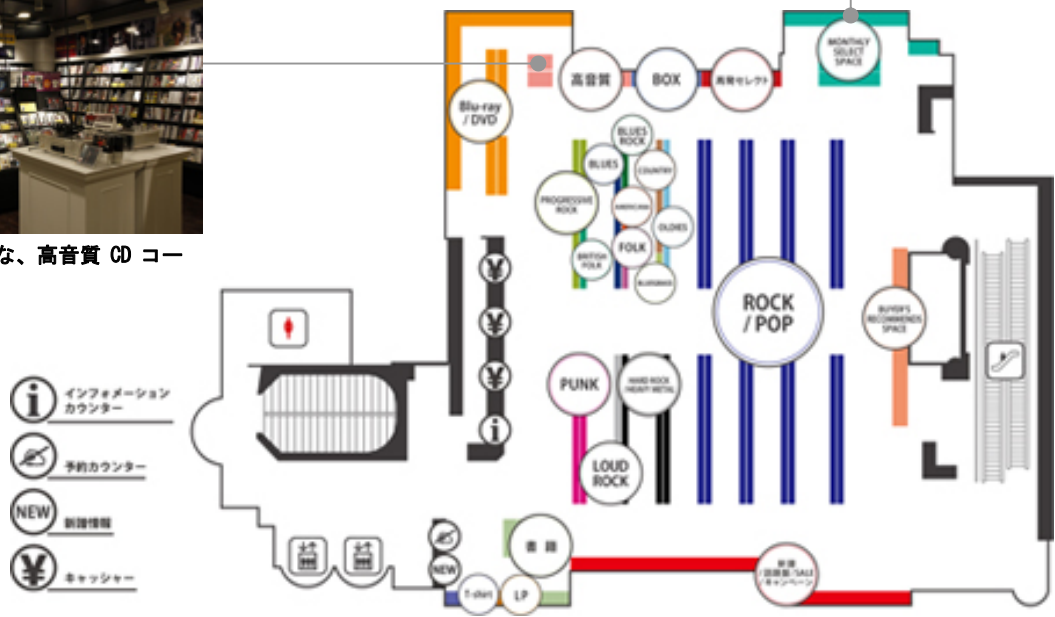

**【6F】 JAZZ/FUSION、EASY LISTENING、SOUNDTRACK、映画/TV/その他映像、落語/お笑い、キッズ/実用**

**専門性を高めたJAZZコーナーと、こだわりの映像コーナーが同居した、大人のためのエンターテインメントフロア**



「落ち着いた大人のエンターテインメント」を標榜！  
 JAZZ、イージーリスニング、サウンドトラック、映画映像など充実の品揃えを目指し、お客様がごゆっくり商品をお探しになれるようなフロアとなっております。CD や Blu-ray/DVD だけでなく、音楽、映画にまつわる書籍の取り扱いはもちろん、お酒やグルメ、町歩きなど、大人のカルチャーをタワーレコード渋谷独自の視点でセレクト。  
 JAZZ は、EARLY JAZZ、FUSION、VOCAL などコーナーを分け、映像は監督、ジャンルでコーナーを分けるなど、探求する楽しさが味わえるフロアです。

タワーレコード渋谷店 6F チーフ 安武 重利



ガイドブックはもちろん、旅、料理、お酒など JAZZ を感じさせる書籍を集めたこだわりの書籍コーナー



根強い人気の FUSION、AOR を常時展開する“LIGHT MELLOW SHOP”



JAZZ の歴史を紐解く大企画“ジャズ 100 年”。

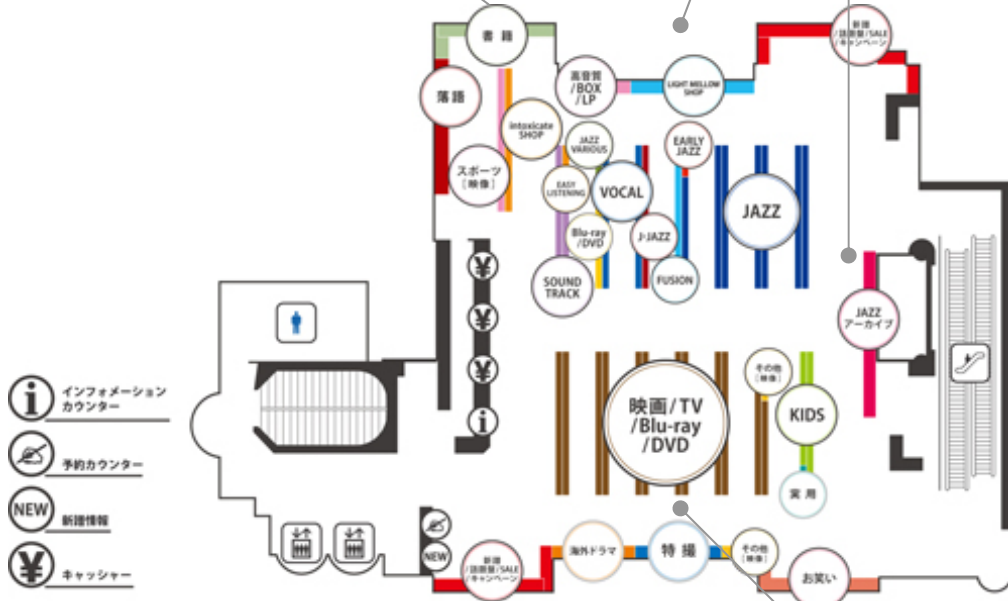

フロア雑観



ジャンル分けにもこだわり検索性の高くなった DVD コーナー

**【7F】 CLASSICAL、NEW AGE/RELAXATION、AMBIENT/ELECTRONICA/AVANT-GARDE**

約7万枚を取り揃える日本最大級の売場面積を誇るCLASSICALコーナー。  
音楽ファン必見のAMBIENT/ELECTRONICA/AVANT-GARDEコーナーはショップインショップとして復活！

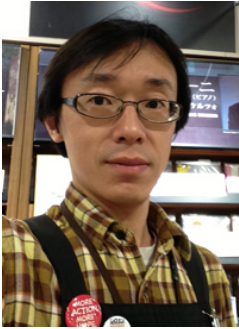

世界最大級の売り場を誇る「TOWER CLASSICAL」の旗艦店が、更にスケールアップ！クラシック関連商品の取り扱いタイトル数を国内・輸入盤共に増強、その数7万枚超！専門バイヤーが推薦するリスニング企画も盛りだくさん。ご来店いただく度に新たな音楽との出会いがあるはず。そしてグランドピアノを有するイベントスペースでは、フリーライブやサイン会を多数開催。ショップインショップ型のNEW AGEコーナーはジャンルを細分化、コアファンも納得のコーナーに。ミュージカルコーナーも新設しました。新生クラシックフロアに是非是非お越しください！

タワーレコード渋谷店 7F チーフ 星野 大介



“AMBIENT/ELECTRONICA/AVANT-GARDE コーナー”は、ショップインショップ型のコーナーとして復活。親和性の高い現代音楽コーナーと隣接させることで、双方のファンに新たな音楽の出会いの場を提供



グランドピアノを常設したイベントスペースも完備

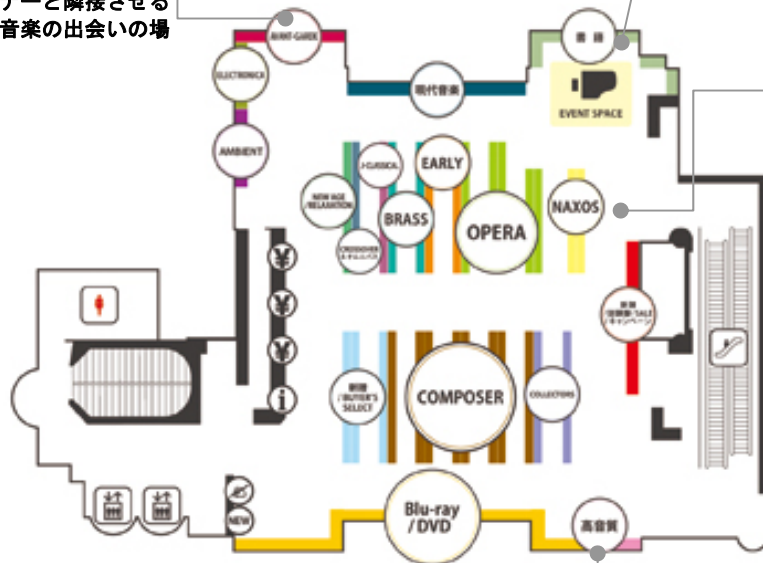

2倍に拡張された“NAXOS コーナー”。3,000 タイトルを扱う、世界最大級の品揃え

- インフォメーションカウンター
- 予約カウンター
- NEW 新着情報
- キャッシャー

ユニバーサルプレイヤーを2台設置した高音質コーナー。SACDを中心に最高の音を体験いただけます。



フロア雑観